



2025 Прайс-лист

**FLEXALEN**

ГИБКИЕ ТЕПЛОИЗОЛИРОВАННЫЕ ТРУБЫ



THERMAFLEX®

Мы бережем энергию и окружающую среду

Техническая изоляция

Предизолированные  
трубопроводы

Термафлекс Изоляция+ ООО

www.thermaflex.ru

Россия, 141100,  
Московская обл., г. Щелково,  
Фряновское шоссе, д. 78  
т./ф.: +7 (495) 981 11 50ИНН / КПП 5050046539 / 505001001  
ОКПО / БИК 70446861 / 044525225  
Р/С 40702810840480101715 К/С 3010181040000000225  
В БАНКЕ Сбербанк России, г. Москва, Щелковское ОСБ № 2575

Прайс-лист от 23.04.2025 / Цены в Рублях с НДС

Теплоизолированные трубопроводы для наружных и внутренних инженерных сетей

## Однотрубные системы

Для теплоснабжения (отопления), водоснабжения (ГВС+ХВС), кондиционирования  
с кислородным барьером

### FLEXALEN 1000+ SNX ( PEX\_SDR11 95°C/6bar)

Сшитый полиэтилен PEX-A

Внешний вид	Артикул	Диаметр кожуха Днар., мм	Диаметр трубы, Днар./Двн., мм	Ед. изм.	Наличие	Мак длина в бухте, м	Цена/м.п.
<b>Однотрубная система</b>							
	FV-RH90A25 SNX	90	25 / 20,4	мп	+	100	3 243
	FV-RH90A32 SNX	90	32 / 26,0	мп	+	100	4 037
	FV-RH125A40 SNX	125	40 / 32,6	мп	+	100	6 899
	FV-RH125A50 SNX	125	50 / 40,8	мп	+	100	9 189
	FV-RH125A63 SNX	125	63 / 51,4	мп	-	100	11 247
	FV-RH160A75 SNX	160	75 / 61,2	мп	-	100	13 743
	FV-RH200A90 SNX	200	90 / 73,6	мп	-	100	17 757
	FV-RH200A110 SNX	200	110 / 90,0	мп	-	100	20 470

### FLEXALEN 600\_PB-1 (SDR11 95°C/8bar)

Полибутилен PB-1

Внешний вид	Артикул	Диаметр кожуха Днар., мм	Диаметр трубы, Днар./Двн., мм	Ед. изм.	Наличие	Мак длина в бухте, м	Цена/м.п.
<b>Однотрубная система</b>							
	VS-RH90A25	90	25 / 20,4	мп	+	500	5 806
	VS-RH90A32	90	32 / 26,0	мп	+	500	6 554
	VS-RH90A40	90	40 / 32,6	мп	+	500	6 890
	VS-RH125A50	125	50 / 40,8	мп	+	300	10 926
	VS-RH125A63	125	63 / 51,4	мп	+	300	12 913
	VS-RH160A75	160	75 / 61,2	мп	+	150	16 473
	VS-RH160A90	160	90 / 73,6	мп	+	150	20 378
	VS-R200A110*	200	110 / 90,0	мп	+	100	25 235
	VS-R200A125*	200	125/102,2	мп	+	80	30 015

\*Примечание: трубы отмеченные \* поставляются без кислородного барьера в соответствии с  
СНиП 41-01-2003 и DIN 4726

- Поставка "под заказ"

+ Складская позиция

\*\*Поставщик оставляет за собой право изменять прайс-лист без предварительного уведомления



THERMAFLEX®

Мы бережем энергию и окружающую среду

Техническая изоляция  
Предизолированные  
трубопроводы

Термафлекс Изоляция+ ООО

www.thermaflex.ru

Россия, 141100,  
Московская обл., г. Щелково,  
Фряновское шоссе, д. 78  
т./ф.: +7 (495) 981 11 50ИНН / КПП 5050046539 / 505001001  
ОКПО / БИК 70446861 / 044525225  
П/С 40702810840480101715 К/С 3010181040000000225  
В БАНКЕ Сбербанк России, г. Москва, Щелковское ОСБ № 2575

Прайс-лист от 23.04.2025 / Цены в Рублях с НДС

Для водоснабжения (ГВС и ХВС) без кислородного барьера

FLEXALEN 600\_PB-1 (SDR11 95°C/8bar)

Полибутилен PB-1

Внешний вид	Артикул	Диаметр	Диаметр трубы,	Ед.	Наличие	Мах	Цена/м.п.
<b>Однотрубная система</b>							
	VS-RS90A25	90	25 / 20,4	мп	+	500	5 753
	VS-RS90A32	90	32 / 26,0	мп	+	500	6 501
	VS-RS90A40	90	40 / 32,6	мп	+	500	6 838
	VS-RS90A50	90	50 / 40,8	мп	+	500	9 020
	VS-RS125A63	125	63 / 51,4	мп	+	300	12 861
	VS-RS125A75	125	75 / 61,2	мп	+	300	15 553
	VS-RS160A90	160	90 / 73,6	мп	+	150	20 325
	VS-R200A110	200	110 / 90,0	мп	+	100	25 235
	VS-R200A125	200	125/102,2	мп	+	80	30 015

Трубы водоснабжения с греющим кабелем с защитой от замерзания

FLEXALEN 1000+ PE (ПНД\_SDR11 20°C/16bar)

Внешний вид	Артикул	Диаметр кожуха Днар., мм	Диаметр трубы, Днар./Двн., мм	Ед. изм.	Наличие	Мах длина в букте, м	Цена/м.п.
<b>Однотрубная система</b>							
	FV+RH90A25-FPC PE	90	25 / 20,4	мп	+	100	3 948
	FV+RH90A32-FPC PE	90	32 / 26,0	мп	+	100	4 049
	FV+RH125A40-FPC PE	125	40 / 32,6	мп	+	100	6 263
	FV+RH125A50-FPC PE	125	50 / 40,8	мп	+	100	6 484
	FV+RH160A63-FPC PE	160	63 / 51,4	мп	-	100	7 780
	FV+RH160A75-FPC PE	160	75 / 61,2	мп	-	100	8 163
	FV+RH200A90-FPC PE	160	90 / 73,6	мп	-	100	11 726
	FV+RH200A110-FPC PE	200	110 / 90,0	мп	-	100	12 677

Номинальная мощность греющего кабеля 25 Вт/м, напорные трубы из ПНД

Греющий саморегулирующийся кабель 25W/м

Внешний вид	Артикул	Макс мощность, Вт	Ед. изм.	Наличие	Мах длина в	Цена/м.п.
	25НТР2-ВТ	25	мп	+	500	1 270

Комплектующие

Артикул	Наименование	Наличие	Цена/ед.
07-5807-000-9920	Монтажный набор для кабеля (соединение и концевая заделка)	+	659
05-0060-0087	Минитермостат, 230 V / 16A (DIN) с датчиком	+	5 385
	Разъем Т-образный для систем кабельного обогрева 11,5*5мм	+	7 693

- Поставка "под заказ"

+ Складская позиция

\*Поставщик оставляет за собой право изменять прайс-лист без предварительного уведомления

Теплоизолированные трубопроводы для наружных и внутренних инженерных сетей

## Однотрубные системы (D до 355мм)

Для теплоснабжения (отопления), горячего и холодного водоснабжения

### FLEXALEN 1000\_PE-RTII (SDR11 95°C/6bar)

Полиэтилен повышенной термостойкости PE-RT тип II

Внешний вид	Артикул	Диаметр кожуха Днар., мм	Диаметр трубы, Днар., мм	Ед. изм.	Наличие	Поставка в штангах	Цена/м.
<b>Для систем отопления и водоснабжения</b>							
	FV-R110A32/12_PE-RTII_SDR11	110	32	штанга	-	12м	<b>3 558</b>
	FV-R110A40/12_PE-RTII_SDR11	110	40	штанга	-	12м	<b>3 756</b>
	FV-R125A50/12_PE-RTII_SDR11	125	50	штанга	-	12м	<b>4 122</b>
	FV-R125A63/12_PE-RTII_SDR11	125	63	штанга	-	12м	<b>4 998</b>
	FV-R140A75/12_PE-RTII_SDR11	140	75	штанга	-	12м	<b>5 942</b>
	FV-R160A90/12_PE-RTII_SDR11	160	90	штанга	-	12м	<b>7 592</b>
	FV-R180A110/12_PE-RTII_SDR11	180	110	штанга	-	12м	<b>9 798</b>
	FV-R200A125/12_PE-RTII_SDR11	200	125	штанга	-	12м	<b>12 700</b>
	FV-R225A140/12_PE-RTII_SDR11	225	140	штанга	-	12м	<b>15 520</b>
	FV-R250A160/12_PE-RTII_SDR11	250	160	штанга	-	12м	<b>19 171</b>
	FV-R315A200/12_PE-RTII_SDR11	315	200	штанга	-	12м	<b>29 895</b>
	FV-R315A225/12_PE-RTII_SDR11	315	225	штанга	-	12м	<b>34 100</b>
	FV-R355A250/12_PE-RTII_SDR11	355	250	штанга	-	12м	<b>41 170</b>
	FV-R400A280/12_PE-RTII_SDR11	400	280	штанга	-	12м	<b>51 561</b>
FV-R450A315/12_PE-RTII_SDR11	450	315	штанга	-	12м	<b>63 782</b>	

\* Цены на фитинги и соединительные элементы PE-RTII предоставляются по запросу

### FLEXALEN 1000\_PE-RTII (SDR7,4 95°C/10bar)

Полиэтилен повышенной термостойкости PE-RT тип II

Внешний вид	Артикул	Диаметр кожуха Днар., мм	Диаметр трубы, Днар., мм	Ед. изм.	Наличие	Поставка в штангах	Цена/м.
<b>Для систем отопления и водоснабжения</b>							
	FV-R125A50/12_PE-RTII_SDR7,4	125	50	штанга	-	12м	<b>4 948</b>
	FV-R125A63/12_PE-RTII_SDR7,4	125	63	штанга	-	12м	<b>5 634</b>
	FV-R140A75/12_PE-RTII_SDR7,4	140	75	штанга	-	12м	<b>7 540</b>
	FV-R160A90/12_PE-RTII_SDR7,4	160	90	штанга	-	12м	<b>8 915</b>
	FV-R180A110/12_PE-RTII_SDR7,4	180	110	штанга	-	12м	<b>11 846</b>
	FV-R200A125/12_PE-RTII_SDR7,4	200	125	штанга	-	12м	<b>15 457</b>
	FV-R250A160/12_PE-RTII_SDR7,4	250	160	штанга	-	12м	<b>23 657</b>
	FV-R280A180/12_PE-RTII_SDR7,4	280	180	штанга	-	12м	<b>41 285</b>
	FV-R315A200/12_PE-RTII_SDR7,4	315	200	штанга	-	12м	<b>36 969</b>
	FV-R315A225/12_PE-RTII_SDR7,4	315	225	штанга	-	12м	<b>52 795</b>
	FV-R355A250/12_PE-RTII_SDR7,4	355	250	штанга	-	12м	<b>58 800</b>
	FV-R400A280/12_PE-RTII_SDR7,4	400	280	штанга	-	12м	<b>65 506</b>
	FV-R450A315/12_PE-RTII_SDR7,4	450	315	штанга	-	12м	<b>75 650</b>
	FV-R500A355/12_PE-RTII_SDR7,4	500	355	штанга	-	12м	<b>98 750</b>

\* Цены на фитинги и соединительные элементы PE-RTII предоставляются по запросу

- Поставка "под заказ"

+ Складская позиция

\*\*Поставщик оставляет за собой право изменять прайс-лист без предварительного уведомления

## FLEXALEN 1000 PB-1 (SDR11 95°C/8bar)

### Полибутилен PB-1

Внешний вид	Артикул	Диаметр кожуха Днар., мм	Диаметр трубы, Днар./Двн., мм	Ед. изм.	Наличие	Поставка в штангах	Цена/м.
<b>Для систем отопления и водоснабжения</b>							
	F-SL200A125	200	125 / 102,2	штанга	+	6м; 11,8м	30 015
	FV-R225A140	225	140 / 114,6	штанга	-	6м; 11,8м	по запросу
	FV-R250A160	250	160 / 130,8	штанга	-	6м; 11,8м	по запросу
	FV-R315A225	315	225 / 184,2	штанга	-	5,8м	по запросу
	FV-R450A315	450	315 / 257,8	штанга	-	3м	по запросу

Примечание: Штанги FV-R225A140; FV-R250A160; FV-R315A225 поставляются с предварительно установленными на торцы термоусадочными наконечниками. Наконечники входят в стоимость штанг.

### Предварительно изолированные углы

#### Полибутилен PB-1

Внешний вид	Артикул	Диаметр кожуха Днар., мм	Диаметр трубы, Днар./Двн., мм	Угол градусов	Ед.Изм.	Наличие	Цена/м.
	FV-W200A125-45	200мм	125 / 102,2	45°	шт.	-	по запросу
	FV-W200A125-90	200мм	125 / 102,2	90°	шт.	-	по запросу
	FV-W225A140-45	225мм	140 / 114,6	45°	шт.	-	по запросу
	FV-W225A140-90	225мм	140 / 114,6	90°	шт.	-	по запросу
	FV-W250A160-45	250мм	160 / 130,8	45°	шт.	-	по запросу
	FV-W250A160-90	250мм	160 / 130,8	90°	шт.	-	по запросу
	FV-W315A225-45	315мм	225 / 184,2	45°	шт.	-	по запросу
	FV-W315A225-90	315мм	225 / 184,2	90°	шт.	-	по запросу
	FV-W450A315-45	450мм	315 / 257,8	45°	шт.	-	по запросу
FV-W450A315-90	450мм	315 / 257,8	90°	шт.	-	по запросу	

- Поставка "под заказ"

+ Складская позиция

\*Поставщик оставляет за собой право изменять прайс-лист без предварительного уведомления



Теплоизолированные трубопроводы для наружных и внутренних инженерных сетей

## Двухтрубные системы

Для теплоснабжения (отопления), ГВС и кондиционирования с кислородным барьером

### FLEXALEN 1000+ SNX ( PEX\_SDR11 95°C/6bar)

Сшитый полиэтилен PEX-A

Внешний вид	Артикул	Диаметр кожуха Днар., мм	Диаметр трубы, Днар./Двн., мм	Ед. изм.	Наличие	Мак длина в бухте, м	Цена/м.п.
<b>Двухтрубная система</b>							
	FV-RH125A2/25 SNX	125	2 x 25/20,4	мп	+	100	5 885
	FV-RH125A2/32 SNX	125	2 x 32/26,0	мп	+	100	6 765
	FV-RH160A2/40 SNX	160	2 x 40/32,6	мп	+	100	9 031
	FV-RH200A2/50 SNX	200	2 x 50/40,8	мп	+	100	14 410

### FLEXALEN 600\_PB-1 (SDR11 95°C/8bar)

Полибутилен PB-1

Внешний вид	Артикул	Диаметр кожуха Днар., мм	Диаметр трубы, Днар./Двн., мм	Ед. изм.	Наличие	Мак длина в бухте, м	Цена/м.п.
<b>Двухтрубная система</b>							
	VS-RH125A2/25	125	2 x 25/20,4	мп	+	300	7 575
	VS-RH125A2/32	125	2 x 32/26,0	мп	+	300	9 845
	VS-RH160A2/32	160	2 x 32/26,0	мп	+	150	13 646
	VS-RH160A2/40	160	2 x 40/32,6	мп	+	150	14 346
	VS-RH160A2/50	160	2 x 50/40,8	мп	+	150	16 723
	VS-RH200A2/63	200	2 x 63/51,4	мп	+	100	28 218

### FLEXALEN 600 PEX (SDR11 95°C/6bar)

Сшитый полиэтилен PEX-A

Внешний вид	Артикул	Диаметр кожуха Днар., мм	Диаметр трубы, Днар./Двн., мм	Ед. изм.	Наличие	Мак длина в бухте, м	Цена/м.п.
	FV+R125H25H20 SNX	125	25/20,4 - 20/14,4	мп	+	100	5 422
	FV+R125H32H20 SNX	125	32/26,0 - 20/14,4	мп	+	100	6 185
	FV+R125H32H25 SNX	125	32/26,0 - 25/20,4	мп	+	100	6 575
	FV+R160H40H25 SNX	160	40/32,6 - 25/20,4	мп	+	100	8 441
	FV+R160H50H25 SNX	160	50/40,8 - 25/20,4	мп	+	100	9 631
	FV+R160H50H32 SNX	160	50/40,8 - 32/26,0	мп	+	100	10 393
	FV+R160H25H20 SNX	160	25/20,4 - 20/14,4	мп	+	100	6 258
	FV+R160H32H20 SNX	160	32/26,0 - 20/14,4	мп	+	100	7 021

- Поставка "под заказ"

+ Складская позиция

\*Поставщик оставляет за собой право изменять прайс-лист без предварительного уведомления



## FLEXALEN 600\_PEX (SDR11 95°C/6bar)

### Сшитый полиэтилен PEX-A

Внешний вид	Артикул	Диаметр кожуха Днар., мм	Диаметр трубы, Днар./Двн., мм	Ед. изм.	Наличие	Мах длина в бухте, м	Цена/м.п.
	FV+R160H32H25 SNX	160	32/26,0 - 25/20,4	мп	+	100	7 411
	FV+R160H40H20 SNX	160	40/32,6 - 20/14,4	мп	+	100	8 050
	FV+R160H40H32 SNX	160	40/32,6 - 32/26,0	мп	+	100	9 203
	FV+R160H50H25 SNX	160	50/40,8 - 25/20,4	мп	+	100	9 630
	FV+R160H50H32 SNX	160	50/40,8 - 32/26,0	мп	+	100	10 393
	FV+R160H63H25 SNX	160	63/51,4 - 25/20,4	мп	-	100	10 290
	FV+R200H32H25 SNX	200	32/26,0 - 25/20,4	мп	+	100	11 897
	FV+R200H40H20 SNX	200	40/32,6 - 20/14,4	мп	+	100	12 347
	FV+R200H40H25 SNX	200	40/32,6 - 25/20,4	мп	+	100	12 649
	FV+R200H40H32 SNX	200	40/32,6 - 32/26,0	мп	+	100	13 084
	FV+R200H50H20 SNX	200	50/40,8 - 20/14,4	мп	+	100	13 200
	FV+R200H50H25 SNX	200	50/40,8 - 25/20,4	мп	+	100	13 562
	FV+R200H50H32 SNX	200	50/40,8 - 32/26,0	мп	+	100	13 939
	FV+R200H50H40 SNX	200	50/40,8 - 40/32,6	мп	+	100	14 311
	FV+R200H63H25 SNX	200	63/51,4 - 25/20,4	мп	+	100	15 282
	FV+R200H63H32 SNX	200	63/51,4 - 32/26,0	мп	+	100	15 989
	FV+R200H63H40 SNX	200	63/51,4 - 40/32,6	мп	+	100	16 469

- Поставка "под заказ"

+ Складская позиция

\*Поставщик оставляет за собой право изменять прайс-лист без предварительного уведомления



Прайс-лист от 09.01.2025 / Цены в Рублях с НДС

Теплоизолированные трубопроводы для наружных и внутренних инженерных сетей



## МНОГОТРУБНЫЕ СИСТЕМЫ ФЛЕКСАЛЕН 1000 + SNX Сшитый полиэтилен РЕХ-А

Пример чтения артикула многотрубной системы:

**FV-R160H2/32A25A20** – четырехтрубная система, объединяющая в себе трубопроводы отопления 2\*32мм (подающий и обратный трубопровод) и горячего водоснабжения 25мм+20мм (подающий и рециркуляционный трубопроводы)

**FV-R160H2/32A25A20**

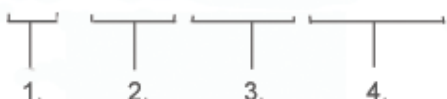

1. FV- Система произведена на базе изолированного канала для индивидуальных решений FV-ISR.

Трубы внутри располагаются в одном отверстии;

2. R160 – Внешний диаметр кожуха 160мм, т.е. кожух FV-ISR160;

3- 4. H2/32 – две трубы для отопления с наружным диаметром 32мм (подающий и обратный трубопроводы).

A25 – труба для водоснабжения;

A20 – труба для водоснабжения.

**Многотрубные системы \***

\* - Несущие трубы расположены в одном общем отверстии изолированного канала (кожуха).

\*\* - В многотрубных системах напорные трубы выполнены из РЕХ-А SDR11 (для трубы OD20мм - SDR7,4) и имеют кислородный барьер EVOH

Артикул	Количество труб	Мах длина в бухте,м	Цена/м.п.
<b>3-трубные системы</b>			
FV+R125A3/20 SNX	3	100	6 730
FV+R125A2/20A25 SNX	3	100	6 984
FV+R125A3/25 SNX	3	100	7 500
FV+R125H2/25A20 SNX	3	100	7 477
FV+R160A2/20A25 SNX	3	100	8 516
FV+R160A2/25A20 SNX	3	100	8 771
FV+R160A2/32A20 SNX	3	100	9 511
FV+R160A2/32A25 SNX	3	100	9 767
FV+R160A3/20 SNX	3	100	8 256
FV+R160A3/25 SNX	3	100	9 028
FV+R160A3/32 SNX	3	100	10 139
FV+R160H2/40A32 SNX	3	100	11 767
FV+R160H2/25A20 SNX	3	100	9 009
FV+R160H2/25A25 SNX	3	100	9 262
FV+R160H2/25A32 SNX	3	100	9 633
FV+R160A2/25A32 SNX	3	100	9 397
FV+R160H2/25A40 SNX	3	100	10 272
FV+R160H2/32A20 SNX	3	100	9 757
FV+R160H2/32A25 SNX	3	100	10 012
FV+R200A2/25A40 SNX	3	100	11 599
FV+R200A2/32A25 SNX	3	100	11 332
FV+R200A2/40A25 SNX	3	100	12 610
FV+R200A2/40A32 SNX	3	100	12 982

\*Поставщик оставляет за собой право изменять прайс-лист без предварительного уведомления.





Прайс-лист от 09.01.2025 / Цены в Рублях с НДС

Теплоизолированные трубопроводы для наружных и внутренних инженерных сетей



**МНОГОТРУБНЫЕ СИСТЕМЫ  
ФЛЕКСАЛЕН 1000 + SNX  
Сшитый полиэтилен РЕХ-А**

FV+R200A2/50A25 SNX	3	100	14 065
FV+R200A2/50A32 SNX	3	100	14 435
FV+R200A2/50A40 SNX	3	100	15 077
FV+R200A3/32 SNX	3	100	11 703
FV+R200A3/40 SNX	3	100	13 621
FV+R200A3/50 SNX	3	100	14 366
FV+R200A40A32A20 SNX	3	100	11 712
FV+R200A50A25A20 SNX	3	100	12 070
FV+R200A50A40A25 SNX	3	100	13 336
FV+R200H2/32A32 SNX	3	100	11 945
FV+R200H2/40A25 SNX	3	100	12 958
FV+R200H2/40A32 SNX	3	100	13 332
FV+R200H2/40A40 SNX	3	100	13 969
FV+R200H2/40H32 SNX	3	100	13 451
FV+R200H2/50A20 SNX	3	100	14 023
FV+R200H2/50A25 SNX	3	100	14 282
FV+R200H2/50A32 SNX	3	100	14 652
FV+R200H2/50A40 SNX	3	100	15 290
FV+R200H2/50A50 SNX	3	100	16 017
FV+R200H3/32 SNX	3	100	12 068
<b>4-трубные системы СТАНДАРТ (2 трубы отопление H2/... + 2 трубы горячая вода A...A... или A2/...)</b>			
FV+R125H2/25A25A20 SNX	4	100	7 683
FV+R160H2/25A25A20 SNX	4	100	8 978
FV+R160H2/25A2/25 SNX	4	100	12 599
FV+R160H2/32A25A20 SNX	4	100	9 620
FV+R160H2/32A2/25 SNX	4	100	13 702
FV+R160H2/32A32A20 SNX	4	100	13 702
FV+R160H2/32A32A25 SNX	4	100	13 767
FV+R160H2/32A2/32 SNX	4	100	13 782
FV+R200H2/40A32A20 SNX	4	100	13 864
FV+R200H2/40A32A25 SNX	4	100	13 301
FV+R200H2/40A40A25 SNX	4	100	16 003
FV+R200H2/40A40A32 SNX	4	100	16 003
FV+R200H2/40A40A40 SNX	4	100	18 671
<b>4-трубные системы ВСЕ</b>			
FV+R160A2/20A32A25 SNX	4	100	8 869
FV+R160A2/25A2/20 SNX	4	100	8 869
FV+R160A2/25A25A20 SNX	4	100	8 978
FV+R160A2/25A32A20 SNX	4	100	9 680
FV+R160A2/25A40A20 SNX	4	100	11 682
FV+R160A2/32A2/20 SNX	4	100	9 545
FV+R160A2/32A2/25 SNX	4	100	13 702
FV+R160A2/32A2/32 SNX	4	100	13 782
FV+R160A2/32A25A20 SNX	4	100	9 620
FV+R160A2/32A32A20 SNX	4	100	13 702
FV+R160A2/32A32A25 SNX	4	100	13 767
FV+R160A3/25A20 SNX	4	100	8 880
FV+R160A3/32A20 SNX	4	100	14 887
FV+R160A3/32A25 SNX	4	100	14 901
FV+R160A4/20 SNX	4	100	8 869
FV+R160A4/25 SNX	4	100	12 839

\*Поставщик оставляет за собой право изменять прайс-лист без предварительного уведомления.



Прайс-лист от 09.01.2025 / Цены в Рублях с НДС

Теплоизолированные трубопроводы для наружных и внутренних инженерных сетей



**МНОГОТРУБНЫЕ СИСТЕМЫ  
ФЛЕКСАЛЕН 1000 + SNX  
Сшитый полиэтилен РЕХ-А**

FV+R160H2/25A2/20 SNX	4	100	8 869
FV+R160H2/25A2/25 SNX	4	100	12 839
FV+R160H2/25A25A20 SNX	4	100	8 978
FV+R160H2/25A32A20 SNX	4	100	9 536
FV+R160H2/25A40A20 SNX	4	100	17 163
FV+R160H2/32A2/20 SNX	4	100	14 444
FV+R160H2/32A2/25 SNX	4	100	13 702
FV+R160H2/32A25A20 SNX	4	100	9 620
FV+R160H2/32A32A20 SNX	4	100	13 702
FV+R160H2/32A32A25 SNX	4	100	13 767
FV+R160H2/32A2/32 SNX	4	100	13 782
FV+R160H4/32 SNX	4	100	13 782
FV+R160H2/32H2/25 SNX	4	100	14 454
FV+R160H2/40A25A20 SNX	4	100	15 555
FV+R160H2/40A2/25 SNX	4	100	15 555
FV+R160H2/40A32A20 SNX	4	100	15 555
FV+R160H2/40A32A25 SNX	4	100	13 616
FV+R160H2/40H2/32 SNX	4	100	15 555
FV+R160H32A32A25A20 SNX	4	100	9 545
FV+R160H4/25 SNX	4	100	12 839
FV+R200A2/25A32A20 SNX	4	100	16 003
FV+R200A2/32A40A20 SNX	4	100	16 003
FV+R200A2/32A40A25 SNX	4	100	16 003
FV+R200A2/40A2/20 SNX	4	100	16 003
FV+R200A2/40A2/25 SNX	4	100	16 003
FV+R200A2/40A2/32 SNX	4	100	16 003
FV+R200A2/40A25A20 SNX	4	100	16 003
FV+R200A2/40A32A20 SNX	4	100	13 864
FV+R200A2/40A32A25 SNX	4	100	13 616
FV+R200A2/40A40A25 SNX	4	100	16 003
FV+R200A2/40A40A32 SNX	4	100	23 523
FV+R200A2/40A50A25 SNX	4	100	23 523
FV+R200A2/40A50A32 SNX	4	100	23 993
FV+R200A2/50A2/25 SNX	4	100	23 347
FV+R200A2/50A2/32 SNX	4	100	24 284
FV+R200A2/50A25A20 SNX	4	100	22 503
FV+R200A2/50A32A20 SNX	4	100	22 971
FV+R200A2/50A32A25 SNX	4	100	21 651
FV+R200A2/50A40A25 SNX	4	100	24 532
FV+R200A2/50A40A32 SNX	4	100	25 002
FV+R200A3/32A20 SNX	4	100	16 003
FV+R200A3/32A25 SNX	4	100	16 003
FV+R200A3/32A50 SNX	4	100	22 561
FV+R200A3/40A20 SNX	4	100	16 003
FV+R200A3/40A25 SNX	4	100	16 003
FV+R200A3/40A32 SNX	4	100	16 003
FV+R200A4/32 SNX	4	100	16 003
FV+R200A4/40 SNX	4	100	18 671
FV+R200H2/25A32A25 SNX	4	100	16 003
FV+R200H2/32A2/32 SNX	4	100	16 003
FV+R200H2/32A25A20 SNX	4	100	16 003
FV+R200H2/32A32A20 SNX	4	100	16 003

\*Поставщик оставляет за собой право изменять прайс-лист без предварительного уведомления.



Прайс-лист от 09.01.2025 / Цены в Рублях с НДС

Теплоизолированные трубопроводы для наружных и внутренних инженерных сетей



**МНОГОТРУБНЫЕ СИСТЕМЫ  
ФЛЕКСАЛЕН 1000 + SNX  
Сшитый полиэтилен РЕХ-А**

FV+R200H2/32A32A25 SNX	4	100	16 003
FV+R200H2/32A40A20 SNX	4	100	16 003
FV+R200H2/32A40A25 SNX	4	100	16 003
FV+R200H2/32H2/25 SNX	4	100	16 003
FV+R200H2/32H40A25 SNX	4	100	16 003
FV+R200H2/40A2/25 SNX	4	100	16 003
FV+R200H2/40A2/32 SNX	4	100	16 003
FV+R200H2/40A2/40 SNX	4	100	18 671
FV+R200H2/40A25A20 SNX	4	100	16 003
FV+R200H2/40A32A20 SNX	4	100	13 258
FV+R200H2/40A32A25 SNX	4	100	13 301
FV+R200H2/40A40A20 SNX	4	100	16 003
FV+R200H2/40A40A25 SNX	4	100	16 003
FV+R200H2/40A40A32 SNX	4	100	16 003
FV+R200H2/40A40A40 SNX	4	100	18 671
FV+R200H2/40A50A25 SNX	4	100	24 025
FV+R200H2/40A50A32 SNX	4	100	24 494
FV+R200H2/40H2/25 SNX	4	100	16 003
FV+R200H2/40H2/32 SNX	4	100	16 692
FV+R200H2/50A2/25 SNX	4	100	24 002
FV+R200H2/50A2/32 SNX	4	100	24 939
FV+R200H2/50A25A20 SNX	4	100	23 159
FV+R200H2/50A32A20 SNX	4	100	23 629
FV+R200H2/50A32A25 SNX	4	100	24 470
FV+R200H2/50A40A20 SNX	4	100	24 343
FV+R200H2/50A40A25 SNX	4	100	25 188
FV+R200H2/50A40A32 SNX	4	100	25 654
FV+R200H2/50A50A25 SNX	4	100	26 194
FV+R200H2/50A50A32 SNX	4	100	26 663
FV+R200H4/32 SNX	4	100	16 003
FV+R200H4/40 SNX	4	100	18 671
<b>5-трубные системы</b>			
FV+R160A2/25A3/20 SNX	5	100	15 698
FV+R160A3/25A2/20 SNX	5	100	16 545
FV+R160A4/25A20 SNX	5	100	17 388
FV+R160H2/25A2/25A20 SNX	5	100	17 648
FV+R160H2/25A2/20A25 SNX	5	100	16 805
FV+R160H2/25A3/25 SNX	5	100	18 494
FV+R160H2/25A3/20 SNX	5	100	15 961
FV+R160H2/25A3/25 SNX	5	100	18 494
FV+R160H4/25A20 SNX	5	100	17 911
FV+R200A2/32A3/25 SNX	5	100	21 570
FV+R200H2/25A2/25A20 SNX	5	100	20 050
FV+R200H2/32A2/25A20 SNX	5	100	21 101
FV+R200H2/32A2/32A20 SNX	5	100	22 039
FV+R200H2/32A2/32A25 SNX	5	100	22 885
FV+R200H2/32A3/20 SNX	5	100	19 415
FV+R200H2/32A3/25 SNX	5	100	21 946
FV+R200H2/32H2/25A20 SNX	5	100	21 365
FV+R200H2/40A3/25 SNX	5	100	23 503
FV+R200H2/40A2/25A20 SNX	5	100	22 656
FV+R200H2/40H2/25A20 SNX	5	100	22 920

\*Поставщик оставляет за собой право изменять прайс-лист без предварительного уведомления.



THERMAFLEX® Мы бережем энергию и окружающую среду

Техническая изоляция  
Предизолированные  
трубопроводы

Термафлекс Изоляция+ ООО

www.thermafex.ru

Россия, 141100,  
Московская обл., г. Щелково,  
Фряновское шоссе, д. 78  
т./ф.: +7 (495) 981 11 50

ИНН / КПП 5050046539 / 505001001  
ОКПО / БИК 70446861 / 044525225  
Р/С 40702810840480101715 К/С 30101810400000000225  
В БАНКЕ Сбербанк России, г. Москва, Щелковское ОСБ № 2575

Прайс-лист от 09.01.2025 / Цены в Рублях с НДС

Теплоизолированные трубопроводы для наружных и внутренних инженерных сетей



## МНОГОТРУБНЫЕ СИСТЕМЫ ФЛЕКСАЛЕН 1000 + SNX Сшитый полиэтилен РЕХ-А

6-трубные системы			
FV+R160A4/20A2/25 SNX	6	100	16 522
FV+R200A2/25A4/32 SNX	6	100	24 174
FV+R200A2/32A4/25 SNX	6	100	23 239
FV+R200H2/32A4/25 SNX	6	100	23 614
FV+R200A4/25A2/20 SNX	6	100	20 613
FV+R200A4/32A25A20 SNX	6	100	23 331
FV+R200H4/25A2/20 SNX	6	100	21 134
FV+R200H4/25A2/25 SNX	6	100	22 825
FV+R200H4/25A25A20 SNX	6	100	21 979
FV+R200H4/32A2/25 SNX	6	100	24 927
FV+R200H4/32A25A20 SNX	6	100	24 084
FV+R200H4/32A32A20 SNX	6	100	24 553
FV+R200H2/32H2/25A25A20 SNX	6	100	23 033
FV+R200H4/32H2/25 SNX	6	100	25 188

По предварительному заказу возможно изготовление систем с другими сочетаниями размеров.

\*Поставщик оставляет за собой право изменять прайс-лист без предварительного уведомления.



THERMAFLEX®

Мы бережем энергию и окружающую среду

Техническая изоляция

Предизолированные  
трубопроводы

Термафлекс Изоляция+ ООО

www.thermaflex.ru

Россия, 141100,  
Московская обл., г. Щелково,  
Фряновское шоссе, д. 78  
т./ф.: +7 (495) 981 11 50ИНН / КПП 5050046539 / 505001001  
ОКПО / БИК 70446861 / 044525225  
П/С 40702810840480101715 К/С 3010181040000000225  
В БАНКЕ Сбербанк России, г. Москва, Щелковское ОСБ № 2575

Прайс-лист от 09.01.2025 / Цены в Рублях с НДС

Теплоизолированные трубопроводы для наружных и внутренних инженерных сетей

## Резиновые защитные наконечники Гидроизоляция торцов трубопроводов Для FLEXALEN 600 и 1000+

Внешний вид	Артикул	Трубы / кожух, мм	Ед.изм.	Цена/ед.
<b>Резиновые защитные наконечники для двух несущих труб, ФЛЕКСАЛЕН-600</b>				
	VS-MAN125A2/32-A2/25-R	2/25 - 2/32 / 125	шт.	4 635
	VS-MAN160A2/50-A2/32-R	2/32 - 2/50 / 160	шт.	6 063
<b>Резиновые защитные наконечники для одной несущей трубы, ФЛЕКСАЛЕН-600</b>				
	VS-MAN90A50-A25-R	50 - 25 / 90	шт.	4 549
	VS-MAN125A75-A40-ЭКО	75 - 40 / 125	шт.	5 970
	VS-MAN160A90-A32-R	110-90-75-63-50 / 160	шт.	5 991
	VS-MAN200A125-A90-R	125-110 / 200	шт.	6 445
<b>Резиновые защитные наконечники для многотрубной системы, ФЛЕКСАЛЕН 1000+</b>				
	FV+MAN160ML-R	2x(20-25) / 160 20-25-32 / 160 25-32-40 / 160	шт.	7 213
	FV+MAN200ML-R	20-25-32 / 200 25-32-40 / 200 32-40-50 / 200 32-40-50-63 / 200	шт.	8 512

### Для FLEXALEN 1000

Внешний вид	Артикул	Трубы / кожух, мм	Ед.изм.	Цена/ед.
<b>Термоусадочные защитные наконечники для одной несущей трубы, ФЛЕКСАЛЕН 1000 в штангах</b>				
	FV-MAN225A140-R	140 / 225	шт.	1 569
	FV-MAN250A160-R	160 / 250	шт.	1 650
	FV-MAN315A225-R	225 / 315	шт.	1 995
	FV-MAN450A315-R	315 / 450	шт.	по запросу

### Термоусадочные рукава

Внешний вид	Артикул	Размер	Ед.изм.	Цена/ед.
	FV-SCHRB110	110 (145-83 Mm)	шт.	2 505
	140/36 усиленный	125 (140-75 mm)	шт.	2 791
	180/50 усиленный	160 (180-90 mm)	шт.	4 423
	235/65 усиленный	200 (235-110 Mm)	шт.	5 169
	FV-SCHRB250	250 (310-205 Mm)	шт.	5 169
	Лента Тиал-М 150*2,0	150мм*2,0мм (30м/рулон)	шт.	21 712
	Лента Тиал-М40 150*1,2	150мм*1,2мм (30м/рулон)	шт.	21 712
	Лента Тиал-М40 75*1,2	75мм*1,2мм (30м/рулон)	шт.	10 232
	Замковая пластина	150мм*100мм	шт.	240

\*Поставщик оставляет за собой право изменять прайс-лист без предварительного уведомления



THERMAFLEX®

Мы бережем энергию и окружающую среду

Техническая изоляция

Предизолированные  
трубопроводы

Термафлекс Изоляция+ ООО

www.thermaflex.ru

Россия, 141100,  
Московская обл., г. Щелково,  
Фряновское шоссе, д. 78  
т./ф.: +7 (495) 981 11 50ИНН / КПП 5050046539 / 505001001  
ОКПО / БИК 70446861 / 044525225  
П/С 40702810840480101715 К/С 3010181040000000225  
В БАНКЕ Сбербанк России, г. Москва, Щелковское ОСБ № 2575

Прайс-лист от 09.01.2025 / Цены в Рублях с НДС

Теплоизолированные трубопроводы для наружных и внутренних инженерных сетей

## ФИКСАТОРЫ

Фиксация подающих труб к внутренней части стены (фундамента) здания.

Внешний вид	Артикул	Трубы, мм	Ед.изм.	Цена/ед.
<b>Одинарные/Двойные фиксаторы</b>				
	FV-RCLAMP2/25	2 x 25	шт.	22 668
	FV-RCLAMP2/32	2 x 32	шт.	23 685
	FV-RCLAMP2/40	2 x 40	шт.	23 617
	FV-RCLAMP2/50	2 x 50	шт.	23 856
	FV-RCLAMP2/63	2 x 63	шт.	24 600
<b>Одинарные фиксаторы</b>				
	FV-RCLAMP140	140	шт.	31 529
	FV-RCLAMP160	160	шт.	37 672
	FV-RCLAMP225	225	шт.	40 949
<b>Одинарные фиксаторы усиленные</b>				
	FV-RCLAMP63	75	шт.	по запросу
	FV-RCLAMP75	75	шт.	80 692
	FV-RCLAMP90	90	шт.	по запросу
	FV-RCLAMP110	110	шт.	по запросу
	FV-RCLAMP125	125	шт.	по запросу

Комплекты прохода сквозь стену.

Внешний вид	Артикул	Днар/Двн/Длина, мм	Ед.изм.	Цена/ед.
<b>Комплект прохода сквозь стену (гильза гофрированная + термоусадочный рукав)</b>				
	FV-MD90	110 / 95 / 500	шт.	11 832
	FV-MD125	160 / 138 / 500	шт.	14 758
	FV-MD160	200 / 176 / 500	шт.	20 183
	FV-MD200	250 / 216 / 500	шт.	23 961
	FV-MD250	280 / 271,2 / 1000	шт.	33 303
<b>Манжета стенового ввода</b>				
	FV-MD225M-R	225	шт.	6 518
	FV-MD250M-R	250	шт.	7 016
	FV-MD315M-R	315	шт.	8 911
	FV-MD450M-R	450	шт.	по запросу
<b>Гидроизолирующий комплект для прохода сквозь стену (фундамент). Давление воды до 1,5 bar*</b>				
	1760-090150-000	Двнутр.90/Днар.150	шт.	58 374
	1760-125200-000	Двнутр.125/Днар.200	шт.	69 819
	1760-160250-000	Двнутр.160/Днар.250	шт.	91 183
	1760-200250-000	Двнутр.200/Днар.250	шт.	91 183
*Используется только для круглых, просверленных отверстий в стене (фундаменте)				
<b>Лента сигнальная "ВНИМАНИЕ ТЕПЛОСЕТЬ"</b>				
		250 м.пог	рулон	7 154

\*Поставщик оставляет за собой право изменять прайс-лист без предварительного уведомления



THERMAFLEX®

Мы бережем энергию и окружающую среду

Техническая изоляция

Предизолированные  
трубопроводы

Термафлекс Изоляция+ ООО

www.thermaflex.ru

Россия, 141100,  
Московская обл., г. Щелково,  
Фрянковское шоссе, д. 78  
т./ф.: +7 (495) 981 11 50ИНН / КПП 5050046539 / 505001001  
ОКПО / БИК 70446861 / 044525225  
П/С 40702810840480101715 К/С 3010181040000000225  
В БАНКЕ Сбербанк России, г. Москва, Щелковское ОСБ № 2575

Прайс-лист от 09.01.2025 / Цены в Рублях с НДС

Теплоизолированные трубопроводы для наружных и внутренних инженерных сетей

## ИЗОЛИРУЮЩИЕ ЭЛЕМЕНТЫ

Изолирующий элемент прямой (теплоизоляция и термоусадочные рукава идут в комплекте)				
Внешний вид	Артикул	Днар/Двн/Длина, мм	Ед.изм.	Цена/ед.
	FV-UM90-75PO	110 / 105 / 600	шт.	17 976
	FV-UM125PO	140 / 134 / 600	шт.	21 673
	FV-UM160PO	180 / 174 / 600	шт.	30 034
	FV-UM200PO	225 / 218 / 600	шт.	43 094
	<b>Комплектуется 2-х компонентной (А+В) ППУ изоляцией</b>			
	FV-UM225-R	250 / 242 / 800	шт.	по запросу
	FV-UM250-R	280 / 271 / 800	шт.	по запросу
	FV-UM315-R	400 / 343 / 800	шт.	по запросу
	FV-UM450-R		шт.	по запросу
Внешний вид	Артикул	Размер	Ед.изм.	Цена/ед.
Изолирующий угловой элемент (ППУ теплоизоляция, герметик и элементы крепления идут в комплекте)				
	FV-W125-200/90HS-R	125-160-200	шт.	45 081
Изолирующий Т-элемент (ППУ теплоизоляция, герметик и элементы крепления идут в комплекте)				Цена/ед.
	FV-T125-200HS-R	125-160-200	шт.	49 966

\*Поставщик оставляет за собой право изменять прайс-лист без предварительного уведомления

**Прайс-лист от 09.01.2025 / Цены в Рублях с НДС**

Теплоизолированные трубопроводы для наружных и внутренних инженерных сетей

**FLEXALEN компрессионные фитинги**

Внешний вид	Артикул	Размер резьбы, дюйм	Ед.изм.	Цена/ед.
<b>Компрессионные фитинги WAK - внешняя резьба</b>				
	WAK20/2,8x3/4"	3/4"	шт.	5 896
	WAK25/2,3x3/4"	3/4"	шт.	5 675
	WAK32/2,9-3,0x1"	1"	шт.	6 942
	WAK40/3,7x1 1/4"	1 1/4"	шт.	8 846
	WAK50/4,6x1 1/2"	1 1/2"	шт.	13 092
	WAK63/5,7-5,8x2"	2"	шт.	20 236
	WAK75/6,8-6,9x2 1/2"	2 1/2"	шт.	30 173
	WAK90/8,2x3"	3"	шт.	47 262
	WAK110/10,0x3"	3"	шт.	71 495
<b>Компрессионные фитинги WAK - двухсторонние</b>				
	WAK25-25/2,3		шт.	7 456
	WAK32-32/2,9-3,0x1"		шт.	9 810
	WAK40-40/3,7x1 1/4"		шт.	15 560
	WAK50-50/4,6x1 1/2"		шт.	23 136
	WAK63-63/5,7-5,8x2"		шт.	27 457
	WAK75-75/6,8-6,9x2 1/2"		шт.	54 904
	WAK90-90/8,2x3"		шт.	85 617
	WAK110-110/10,0x3"		шт.	109 142
<b>Фланцевые соединения для компрессионных фитингов WAK</b>				
	0514404	D2566 1" PN 10/16	шт.	7 781
	0514405	D2566 1 1/4" PN 10/16	шт.	10 979
	0514406	D2566 1 1/2" PN 10/16	шт.	12 048
	0514407	D2566 2" PN 10/16	шт.	14 180
	0514408	D2566 2 1/2" PN 10/16	шт.	20 572
	0514409	D2566 3" PN 10/16	шт.	31 378
	0514410	D2566 4" PN 10/16	шт.	41 759





THERMAFLEX®

Мы бережем энергию и окружающую среду

Техническая изоляция

Предизолированные  
трубопроводы





Термафлекс Изоляция+ ООО

www.thermaflex.ru

Россия, 141100,  
Московская обл., г. Щелково,  
Фряновское шоссе, д. 78  
т./ф.: +7 (495) 981 11 50ИНН / КПП 5050046539 / 505001001  
ОКПО / БИК 70446861 / 044525225  
Р/С 40702810840480101715 К/С 3010181040000000225  
В БАНКЕ Сбербанк Росии, г. Москва, Щелковское ОСБ № 2575

Прайс-лист от 09.01.2025 / Цены в Рублях с НДС

## FLEXALEN фитинги для сварки

Внешний вид	Артикул	Размер	Ед.изм.	Цена/ед.
<b>Фланец</b>				
	GP-LOSF25-10	25мм	шт.	6 459
	GP-LOSF32-10	32мм	шт.	6 827
	GP-LOSF40-10	40мм	шт.	7 741
	GP-LOSF50-10	50мм	шт.	9 266
	GP-LOSF63-10	63мм	шт.	11 411
	GP-LOSF75-10	75мм	шт.	12 426
	GP-LOSF90-10	90мм	шт.	15 115
	GP-LOSF110-10	110мм	шт.	20 311
	GP-LOSF125-10	125мм	шт.	20 413
	GP-LOSF140-10	140мм	шт.	25 271
	GP-LOSF160-10	160мм	шт.	30 541
	GP-LOSF225-10	225мм	шт.	43 215
	GP-LOSF315-10-R	315мм	шт.	по запросу
<b>Адаптер фланцевого соединения для раструбной сварки (уплотнительное кольцо идет в комплекте)</b>				
	PB-BUNDBU25N	25мм	шт.	2 311
	PB-BUNDBU32N	32мм	шт.	2 841
	PB-BUNDBU40N	40мм	шт.	4 032
	PB-BUNDBU50N	50мм	шт.	4 909
	PB-BUNDBU63N	63мм	шт.	7 401
	PB-BUNDBU75N	75мм	шт.	12 622
	PB-BUNDBU90N	90мм	шт.	21 767
	PB-BUNDBU110N	110мм	шт.	32 731
<b>Адаптер фланцевого соединения для электрофузионной сварки (уплотнительное кольцо приобретается о</b>				
	GF-BUNDBU25	25мм	шт.	2 281
	GF-BUNDBU32	32мм	шт.	4 494
	GF-BUNDBU40	40мм	шт.	5 688
	GF-BUNDBU50	50мм	шт.	8 684
	GF-BUNDBU63	63мм	шт.	9 611
	GF-BUNDBU75	75мм	шт.	20 111
	GF-BUNDBU90	90мм	шт.	22 638
	GF-BUNDBU110	110мм	шт.	32 818
<b>Адаптер фланцевого соединения для торцевой сварки (уплотнительное кольцо приобретается отдельно)</b>				
	PB-VB125N	125мм	шт.	63 737
	PB-VB140N	140мм	шт.	284 830
	PB-VB160N	160мм	шт.	83 761
	PB-VB225N	225мм	шт.	244 165
	PB-VB315N	315мм	шт.	по запросу
<b>Уплотнительное кольцо адаптера</b>				
	GF-BUNDBU25-SEAL	25мм	шт.	8 348
	GF-BUNDBU32-SEAL	32мм	шт.	8 668
	GF-BUNDBU40-SEAL	40мм	шт.	8 889
	GF-BUNDBU50-SEAL	50мм	шт.	9 206
	GF-BUNDBU63-SEAL	63мм	шт.	9 529
	GF-BUNDBU75-SEAL	75мм	шт.	9 807
	GF-BUNDBU90-SEAL	90мм	шт.	10 238
	GF-BUNDBU110SEAL	110мм	шт.	11 694
	PB-VB125-SEAL	125мм	шт.	14 102
	PB-VB160-SEAL	160мм	шт.	16 871
	PB-VB225-SEAL	225мм	шт.	8 371

\*Поставщик оставляет за собой право изменять прайс-лист без предварительного уведомления



THERMAFLEX®

Мы бережем энергию и окружающую среду

Техническая изоляция

Предизолированные  
трубопроводы

Термафлекс Изоляция+ ООО

www.thermaflex.ru

Россия, 141100,  
Московская обл., г. Щелково,  
Фряновское шоссе, д. 78  
т./ф.: +7 (495) 981 11 50ИНН / КПП 5050046539 / 505001001  
ОКПО / БИК 70446861 / 044525225  
Р/С 40702810840480101715 К/С 3010181040000000225  
В БАНКЕ Сбербанк России, г. Москва, Щелковское ОСБ № 2575

Прайс-лист от 09.01.2025 / Цены в Рублях с НДС

## FLEXALEN фитинги для сварки

Внешний вид	Артикул	Размер	Ед.изм.	Цена/ед.
<b>Муфта для раструбной сварки</b>				
	PB-M16	16мм	шт.	1 035
	PB-M20	20мм	шт.	1 194
	PB-M25	25мм	шт.	1 286
	PB-M32	32мм	шт.	2 015
	PB-M40	40мм	шт.	3 260
	PB-M50	50мм	шт.	4 653
	PB-M63	63мм	шт.	5 738
	PB-M75	75мм	шт.	14 264
	PB-M90	90мм	шт.	18 666
	PB-M110	110мм	шт.	27 132
<b>Уголок 90° для раструбной сварки</b>				
	PB-W16/90	16мм	шт.	1 217
	PB-W20/90	20мм	шт.	1 332
	PB-W25/90	25мм	шт.	1 543
	PB-W32/90	32мм	шт.	2 437
	PB-W40/90	40мм	шт.	4 412
	PB-W50/90	50мм	шт.	6 123
	PB-W63/90	63мм	шт.	7 112
	PB-W75/90	75мм	шт.	18 085
	PB-W90/90	90мм	шт.	27 077
	PB-W110/90	110мм	шт.	46 378
<b>Уголок 90° для торцевой сварки</b>				
	PB-W125/90ST	125мм	шт.	47 884
	PB-W140/90ST	140мм	шт.	265 476
	PB-W160/90ST	160мм	шт.	102 564
	PB-W225/90ST	225мм	шт.	202 486
<b>Уголок 45° для раструбной сварки</b>				
	PB-W16/45	16мм	шт.	2 036
	PB-W20/45	20мм	шт.	2 153
	PB-W25/45	25мм	шт.	2 320
	PB-W32/45	32мм	шт.	3 197
	PB-W40/45	40мм	шт.	4 679
	PB-W50/45	50мм	шт.	7 112
	PB-W63/45	63мм	шт.	9 053
	PB-W75/45	75мм	шт.	20 901
	PB-W90/45	90мм	шт.	31 263
	PB-W110/45	110мм	шт.	53 980
<b>Уголок 45° для торцевой сварки</b>				
	PB-W125/45ST	125мм	шт.	38 477
	PB-W140/45ST	140мм	шт.	269 348
	PB-W160/45ST	160мм	шт.	75 102
	PB-W225/45ST	225мм	шт.	207 962

\*Поставщик оставляет за собой право изменять прайс-лист без предварительного уведомления



THERMAFLEX®

Мы бережем энергию и окружающую среду

Техническая изоляция

Предизолированные  
трубопроводы

Термафлекс Изоляция+ ООО

www.thermafex.ru

Россия, 141100,  
Московская обл., г. Щелково,  
Фряновское шоссе, д. 78  
т./ф.: +7 (495) 981 11 50ИНН / КПП 5050046539 / 505001001  
ОКПО / БИК 70446861 / 044525225  
Р/С 40702810840480101715 К/С 3010181040000000225  
В БАНКЕ Сбербанк России, г. Москва, Щелковское ОСБ № 2575

Прайс-лист от 09.01.2025 / Цены в Рублях с НДС

## FLEXALEN фитинги для сварки

Внешний вид	Артикул	Размер	Ед.изм.	Цена/ед.
<b>Тройник для раструбной сварки</b>				
	PB-T20	20мм	шт.	1 882
	PB-T25	25мм	шт.	2 036
	PB-T32	32мм	шт.	2 813
	PB-T40	40мм	шт.	5 738
	PB-T50	50мм	шт.	7 603
	PB-T63	63мм	шт.	12 357
	PB-T75	75мм	шт.	24 152
	PB-T90	90мм	шт.	33 200
	PB-T110	110мм	шт.	53 980
<b>Тройник для торцевой сварки</b>				
	PB-T125ST	125мм	шт.	86 899
	PB-T140ST	140мм	шт.	442 457
	PB-T160ST	160мм	шт.	183 239
	PB-T225ST	225мм	шт.	335 313
<b>Тройник редукционный для раструбной сварки</b>				
	PB-T20/16/20	20/16/20	шт.	2 158
	PB-T25/16/25	25/16/25	шт.	2 461
	PB-T25/20/20	25/20/20	шт.	2 437
	PB-T25/20/25	25/20/25	шт.	2 437
	PB-T25/25/20	25/25/20	шт.	2 437
	PB-T32/16/32	32/16/32	шт.	3 255
	PB-T32/20/32	32/20/32	шт.	3 255
	PB-T32/25/32	32/25/32	шт.	3 255
	PB-T40/16/40	40/16/40	шт.	5 738
	PB-T40/25/40	40/25/40	шт.	5 738
	PB-T50/16/50	50/16/50	шт.	4 526
	PB-T50/25/50	50/25/50	шт.	7 603
	PB-T63/16/63	63/16/63	шт.	12 357
	PB-T63/25/63	63/25/63	шт.	12 357
<b>Заглушка для раструбной сварки</b>				
	PB-K16	16мм	шт.	1 206
	PB-K20	20мм	шт.	667
	PB-K25	25мм	шт.	1 485
	PB-K32	32мм	шт.	2 153
	PB-K40	40мм	шт.	3 807
	PB-K50	50мм	шт.	7 112
	PB-K63	63мм	шт.	8 046

\*Поставщик оставляет за собой право изменять прайс-лист без предварительного уведомления



THERMAFLEX®

Мы бережем энергию и окружающую среду

Техническая изоляция

Предизолированные  
трубопроводы





Термафлекс Изоляция+ ООО

www.thermafex.ru

Россия, 141100,  
Московская обл., г. Щелково,  
Фряновское шоссе, д. 78  
т./ф.: +7 (495) 981 11 50ИНН / КПП 5050046539 / 505001001  
ОКПО / БИК 70446861 / 044525225  
P/C 40702810840480101715 K/C 3010181040000000225  
В БАНКЕ Сбербанк России, г. Москва, Щелковское ОСБ № 2575

Прайс-лист от 09.01.2025 / Цены в Рублях с НДС

## FLEXALEN фитинги для сварки

Внешний вид	Артикул	Размер	Ед.изм.	Цена/ед.
<b>Муфта редуцирующая для раструбной сварки</b>				
	PB-RED20/16	20/16	шт.	1 275
	PB-RED25/16	25/16	шт.	1 543
	PB-RED25/20	25/20	шт.	1 543
	PB-RED32/20	32/20	шт.	2 036
	PB-RED32/25	32/25	шт.	2 036
	PB-RED40/20	40/20	шт.	2 587
	PB-RED40/25	40/25	шт.	2 587
	PB-RED40/32	40/32	шт.	2 587
	PB-RED50/20	50/20	шт.	4 679
	PB-RED50/25	50/25	шт.	4 679
	PB-RED50/32	50/32	шт.	4 679
	PB-RED50/40	50/40	шт.	4 679
	PB-RED63/20	63/20	шт.	6 619
	PB-RED63/25	63/25	шт.	6 619
	PB-RED63/32	63/32	шт.	6 619
	PB-RED63/40	63/40	шт.	6 619
	PB-RED63/50	63/50	шт.	6 619
	PB-RED75/63	75/63	шт.	16 657
	PB-RED90/25	90/25	шт.	25 803
	PB-RED90/63	90/63	шт.	25 536
PB-RED90/75	90/75	шт.	25 536	
PB-RED110/63	110/63	шт.	32 311	
PB-RED110/75	110/75	шт.	32 311	
PB-RED110/90	110/90	шт.	32 311	
<b>Муфта редуцирующая для торцевой сварки</b>				
	PB-RED125/110ST	125/110	шт.	50 901
	PB-RED160/110ST	160/140/125/110	шт.	55 153
	PB-RED160/125ST	160/125	шт.	62 918
	PB-RED160/140ST	160/140	шт.	55 153
	PB-RED225/160ST	225/160	шт.	224 975
<b>Муфта для электрофузионной сварки</b>				
	GF-EM16	16мм	шт.	4 299
	GF-EM20	20мм	шт.	4 636
	GF-EM25	25мм	шт.	5 570
	GF-EM32	32мм	шт.	6 886
	GF-EM40	40мм	шт.	9 872
	GF-EM50	50мм	шт.	15 001
	GF-EM63	63мм	шт.	17 477
	GF-EM75	75мм	шт.	40 635
	GF-EM90	90мм	шт.	48 144
	GF-EM110	110мм	шт.	60 600
	GF-EM125	125мм	шт.	86 954
	GF-EM160	160мм	шт.	106 917
	GF-EM225	225мм	шт.	171 264

Внимание! Для монтажа фитингов 125мм-225мм требуется специальное оборудование

\*Поставщик оставляет за собой право изменять прайс-лист без предварительного уведомления



THERMAFLEX®

Мы бережем энергию и окружающую среду

Техническая изоляция

Предизолированные  
трубопроводы



Термафлекс Изоляция+ ООО

www.thermafex.ru

Россия, 141100,  
Московская обл., г. Щелково,  
Фряновское шоссе, д. 78  
т./ф.: +7 (495) 981 11 50ИНН / КПП 5050046539 / 505001001  
ОКПО / БИК 70446861 / 044525225  
Р/С 40702810840480101715 К/С 30101810400000000225  
В БАНКЕ Сбербанк России, г. Москва, Щелковское ОСБ № 2575

Прайс-лист от 09.01.2025 / Цены в Рублях с НДС

## FLEXALEN фитинги для сварки

Внешний вид	Артикул	Размер	Ед.изм.	Цена/ед.
<b>Редукция для электрофузионной сварки</b>				
	GF-RED20/16	20/16	шт.	4 356
	GF-RED25/16	25/16	шт.	4 356
	GF-RED25/20	25/20	шт.	4 853
	GF-RED32/20	32/20	шт.	4 853
	GF-RED32/25	32/25	шт.	5 402
	GF-RED40/20	40/20	шт.	5 955
	GF-RED40/25	40/25	шт.	6 619
	GF-RED40/32	40/32	шт.	6 392
	GF-RED50/20	50/20	шт.	6 846
	GF-RED50/25	50/25	шт.	6 846
	GF-RED50/32	50/32	шт.	6 846
	GF-RED50/40	50/40	шт.	7 340
	GF-RED63/20	63/20	шт.	7 723
	GF-RED63/25	63/25	шт.	7 723
	GF-RED63/32	63/32	шт.	7 723
	GF-RED63/40	63/40	шт.	7 723
	GF-RED63/50	63/50	шт.	8 328
	GF-RED75/25	75/25	шт.	33 255
	GF-RED75/32	75/32	шт.	36 888
	GF-RED75/40	75/40	шт.	37 878
	GF-RED75/50	75/50	шт.	40 085
	GF-RED75/63	75/63	шт.	21 829
	GF-RED90/25	90/25	шт.	36 660
	GF-RED90/32	90/32	шт.	40 310
	GF-RED90/40	90/40	шт.	41 302
	GF-RED90/50	90/50	шт.	43 449
	GF-RED90/63	90/63	шт.	27 955
	GF-RED90/75	90/75	шт.	38 655
GF-RED110/25	110/25	шт.	40 142	
GF-RED110/32	110/32	шт.	43 280	
GF-RED110/40	110/40	шт.	44 228	
GF-RED110/50	110/50	шт.	46 375	
GF-RED110/63	110/63	шт.	38 655	
GF-RED110/75	110/75	шт.	53 206	
GF-RED110/90	110/90	шт.	57 956	
<b>Уголок 90° для электрофузионной сварки</b>				
	GF-W16/90	16/90	шт.	3 869
	GF-W20/90	20/90	шт.	4 443
	GF-W25/90	25/90	шт.	5 474
	GF-W32/90	32/90	шт.	6 777
	GF-W40/90	40/90	шт.	9 255
	GF-W50/90	50/90	шт.	15 348
	GF-W63/90	63/90	шт.	21 303
	GF-W75/90	75/90	шт.	49 986
	GF-W90/90	90/90	шт.	61 876
	GF-W110/90	110/90	шт.	81 374

\*Поставщик оставляет за собой право изменять прайс-лист без предварительного уведомления



THERMAFLEX®

Мы бережем энергию и окружающую среду

Техническая изоляция

Предизолированные  
трубопроводы



Термафлекс Изоляция+ ООО

www.thermaflex.ru

Россия, 141100,  
Московская обл., г. Щелково,  
Фряновское шоссе, д. 78  
т./ф.: +7 (495) 981 11 50ИНН / КПП 5050046539 / 505001001  
ОКПО / БИК 70446861 / 044525225  
П/С 40702810840480101715 К/С 30101810400000000225  
В БАНКЕ Сбербанк России, г. Москва, Щелковское ОСБ № 2575

Прайс-лист от 09.01.2025 / Цены в Рублях с НДС

## FLEXALEN фитинги для сварки

Внешний вид	Артикул	Размер	Ед.изм.	Цена/ед.
<b>Уголок 45° для электрофузионной сварки</b>				
	GF-W16/45	16/45	шт.	5 282
	GF-W20/45	20/45	шт.	5 738
	GF-W25/45	25/45	шт.	6 666
	GF-W32/45	32/45	шт.	7 704
	GF-W40/45	40/45	шт.	9 255
	GF-W50/45	50/45	шт.	15 298
	GF-W63/45	63/45	шт.	21 767
	GF-W75/45	75/45	шт.	55 261
	GF-W90/45	90/45	шт.	71 858
	GF-W110/45	110/45	шт.	90 160
<b>Тройник для электрофузионной сварки</b>				
	GF-T16	16мм	шт.	6 366
	GF-T20	20мм	шт.	7 239
	GF-T25	25мм	шт.	7 804
	GF-T32	32мм	шт.	9 255
	GF-T40	40мм	шт.	12 714
	GF-T50	50мм	шт.	14 264
	GF-T63	63мм	шт.	18 666
	GF-T75	75мм	шт.	77 238
	GF-T90	90мм	шт.	90 825
	GF-T110	110мм	шт.	113 626
<b>Тройник редукционный для электрофузионной сварки</b>				
	GF-T20/16/16	20/16/16	шт.	6 366
	GF-T20/16/20	20/16/20	шт.	6 366
	GF-T25/16/25	25/16/25	шт.	6 721
	GF-T25/20/20	25/20/20	шт.	6 721
	GF-T25/20/25	25/20/25	шт.	6 721
	GF-T32/20/32	32/20/32	шт.	8 326
	GF-T32/25/25	32/25/25	шт.	8 326
	GF-T32/25/32	32/25/32	шт.	8 786
	GF-T40/25/40	40/25/40	шт.	12 144
	GF-T40/32/40	40/32/40	шт.	12 144
	GF-T50/25/50	50/25/50	шт.	16 330
	GF-T50/32/50	50/32/50	шт.	16 330
	GF-T63/25/63	63/25/63	шт.	18 308
	GF-T63/40/63	63/40/63	шт.	18 308

\*Поставщик оставляет за собой право изменять прайс-лист без предварительного уведомления



THERMAFLEX®

Мы бережем энергию и окружающую среду

Техническая изоляция

Предизолированные  
трубопроводы

Термафлекс Изоляция+ ООО







www.thermaflex.ru

Россия, 141100,  
Московская обл., г. Щелково,  
Фряновское шоссе, д. 78  
т./ф.: +7 (495) 981 11 50ИНН / КПП 5050046539 / 505001001  
ОКПО / БИК 70446861 / 044525225  
Р/С 40702810840480101715 К/С 3010181040000000225  
В БАНКЕ Сбербанк России, г. Москва, Щелковское ОСБ № 2575

Прайс-лист от 09.01.2025 / Цены в Рублях с НДС

Теплоизолированные трубопроводы для наружных и внутренних инженерных сетей

## Инструмент

Внешний вид	Артикул	Диаметр труб, мм	Ед.изм.	Цена/ед.
<b>Ножницы для резки полимерных труб</b>				
	02.4.1.02	от 16 до 42 мм	шт.	3 762
<b>Труборез для резки полимерных труб</b>				
		Труборез 16-63мм	шт.	17 731
		Труборез 50-125мм	шт.	33 213
<b>Набор для зачистки и калибровки труб</b>				
	T-SCRAPER25-90-SET	25-90мм	шт.	510 486
<b>Скребок</b>				
	T-BLADE-SCRAPER	Скребок для труб	шт.	4 039
<b>Аппарат для электрофузионной сварки труб диаметрами 16-110мм</b>				
	T-EF-DEVICE3/220V	Аппарат для электрофузионной сварки 3-хконтактный	шт.	742 464
<b>Центрирующие зажимы</b>				
	T-EF-ALIGN-CLAMP25-63	Центрирующие зажимы для несущих труб диаметром 25-63мм	шт.	308 227
	T-EF-ALIGN-CLAMP40-110	Центрирующие зажимы для несущих труб диаметром 40-110мм	шт.	322 724
<b>Средства для очистки и обезжиривания поверхности полибутеновых трубопроводов перед сваркой</b>				
	T-СТВ	Салфетки для обезжиривания труб <b>СПИРТОВЫЕ</b> , 1уп.(150шт.)	шт.	4 903

\* Скидки на инструмент не предоставляются.

Для Вашего удобства инструмент может быть предоставлен в аренду.

\*Поставщик оставляет за собой право изменять прайс-лист без предварительного уведомления



THERMAFLEX®

Мы бережем энергию и окружающую среду

Техническая изоляция

Предизолированные  
трубопроводы

Термафлекс Изоляция+ ООО

www.thermaflex.ru

Россия, 141100,  
Московская обл., г. Щелково,  
Фряновское шоссе, д. 78  
т./ф.: +7 (495) 981 11 50ИНН / КПП 5050046539 / 505001001  
ОКПО / БИК 70446861 / 044525225  
Р/С 40702810840480101715 К/С 3010181040000000225  
В БАНКЕ Сбербанк России, г. Москва, Щелковское ОСБ № 2575

Прайс-лист от 09.01.2025 / Цены в Рублях с НДС

Теплоизолированные трубопроводы для наружных и внутренних инженерных сетей

## Инструмент

Внешний вид	Артикул	Диаметр труб, мм	Ед.изм.	Цена/ед.
<b>Сварочный аппарат для раструбной (муфтовой) сварки полибутеновых труб (без насадок) диаметров 16-110мм -2000W</b>				
	CM-03	16-63мм	шт.	8 363
	CM-04	16-110мм	шт.	11 676
<b>Парные нагревательные насадки DYTRON (синее антипригарное покрытие) для раструбной (муфтовой) сварки полибутеновых труб.</b>				
	T-PF-HEATBUSH16	16мм	шт.	2 673
	T-PF-HEATBUSH20	20мм	шт.	3 132
	T-PF-HEATBUSH25	25мм	шт.	3 644
	T-PF-HEATBUSH32	32мм	шт.	4 077
	T-PF-HEATBUSH40	40мм	шт.	4 565
	T-PF-HEATBUSH50	50мм	шт.	4 568
	T-PF-HEATBUSH63	63мм	шт.	5 513
	T-PF-HEATBUSH75	75мм	шт.	6 818
	T-PF-HEATBUSH90	90мм	шт.	8 843
T-PF-HEATBUSH110	110мм	шт.	15 167	

## Инструмент для труб больших диаметров 125, 140, 160 и 225мм

<b>Специальный инструмент для электрофузионной сварки труб больших диаметров 125мм-225мм</b>				
	T-EF-SCRAPER-ROT125	Фаскосниматель 125мм	шт.	204 243
	T-EF-SCRAPER-ROT160	Фаскосниматель 160мм	шт.	204 243
	T-EF-SCRAPER-ROT225	Фаскосниматель 225мм	шт.	235 312
<b>MSA Plus 250 EX Multi Автоматический электромуфтовый аппарат для сварки труб 125, 140, 160, 225мм</b>				
	Ef Device System GF-MSA Plus 250 EX Multi/220V		шт.	1 244 053

\* Скидки на инструмент не предоставляются.

Для Вашего удобства инструмент может быть предоставлен в аренду.

\*Поставщик оставляет за собой право изменять прайс-лист без предварительного уведомления





